

TX-28/25/21MD3P Operating Instruction



Panasonic



TX-28MD3P

TX-25MD3P

TX-21MD3P

Quintrix



**TOP
TEXT**

Před použitím přístroje si nejprve pozorně přečtete tento návod k obsluze a uložte jej pro případ dalšího použití.

Vážení zákazníci firmy Panasonic, vítejte do rodiny uživatelů výrobků firmy Panasonic. Doufáme, že Vám nový barevný televizor bude přinášet mnoho radosti po řadu let. Nejlepší způsob, jak porozumět všem vlastnostem televizoru, je přečíst si před jeho používáním pozorně tento návod.



Tento televizor má velice nízký příkon a proto jeho provoz je ekonomicky výhodný. Proto příkon v režimu připravenosti činí jen 1W.

Obsah

• Bezpečnostní upozornění	2	Pojmenování pozic předvoleb	11
• Základní informace	2	Upravování pozic předvoleb	11
• Základní charakteristika a příslušenství	3	• Funkce ovládacích prvků	12
• Výměna a instalace baterií	3	• Nadstandardní funkce	15
• Připojení televizní antény	3	• Režim ovládání videomagnetofonu	17
• Umístění ovládacích prvků a přípojních míst	4	• Režim teletextu	18
• Rozvržení zobrazení údajů na obrazovce	6	• Audio/video konektory	20
• Zapínání/vypínání	7	AV1/AV2 – 21–zdiřkový konektor SCART	20
• Režim ladění	7	AV3 – audio–video CINCCH konektory	20
Automatické naladění	7	AV2 – audio výstupní CINCCH konektory	21
Přístup do režimu ladění	8	Připojení stereofonních sluchátek	21
Režim ručního ladění	8	• Možné příčiny poruch	22
Volba obrazového systému	10	• Technické údaje	22
Volba zvukového systému	10		

Bezpečnostní upozornění

- Tento televizní přijímač je konstruován pro střídavě napájecí napětí 220 – 240 V a frekvenci 50 Hz.
- Abyste předešli možnému poškození způsobenému elektrickým výbojem nebo ohněm, nevystavujte televizní přijímač dešti nebo nadměrné vlhkosti.
- **Pozor : Vysoké napětí!**
Nesnímejte zadní kryt přístroje, neboť se tím zpřístupní díly pod proudem. Uvnitř nejsou žádné díly, které by mohl uživatel sám opravovat.
- Chraňte televizní přijímač před přímým slunečním světlem nebo jinými zdroji tepla.
- Pokud nebudete televizní přijímač používat delší dobu, odpojte jej od sítě vyjmutím síťové vidlice ze zásuvky.
- **Čištění televizní obrazovky a skříňky televizoru**
Odpojte televizní přijímač od síťové zásuvky. Obrazovku a skříňku televizoru můžete čistit měkkým hadříkem navlhčeným jemným čisticím prostředkem a vodou. Nepoužívejte roztoky obsahující benzin nebo benzol. Televizní přijímač vytváří statickou elektřinu, proto pozor při doteku televizní obrazovky.
- Pokud je televizní přijímač umístěn v nábytkové stěně nebo skříňce, je potřeba pro správnou funkci všech součástí zabezpečit dostatečně odvětrávání tím, že okolo televizního přijímače bude alespoň 5 cm mezera.

Základní informace

Odborný servis

Před přivoláním odborného servisu se přesvědčte na straně 22 v kapitole o možných příčinách poruch, zda nejde zjištěná závada odstranit. V případě, že se budete obracet na odborný servis, informujte se u Vašeho prodejce a uveďte typové a sériové číslo Vašeho televizního přijímače (oba údaje jsou uvedeny na typovém štítku na zadní stěně televizoru).

Televizní hry/domácí počítače

Nadměrným používáním televizních her nebo domácích počítačů s kterýmkoliv televizorem může dojít k trvalým stínům na obrazovce. Tento typ poškození televizní obrazovky lze vyloučit dodržováním následujících bodů:

- Upravte úroveň jasu a kontrastu na minimální hodnotu.
- Nepoužívejte televizor po nepřetržitou dobu při používání televizních her nebo domácích počítačů..
- Tento typ poškození televizní obrazovky není porucha způsobená normálním provozem, a proto se na ni nevztahuje žádná záruka firmy Panasonic.

Automatické vypnutí

Pokud je televizní přijímač zapnut a televizní vysílání je ukončeno (v nočních hodinách), televizor se po uplynutí 30 minut automaticky vypne. Tato funkce nefunguje, pokud je televizor v režimu AV.

Zapamatování posledního nastavení

Televizor si dokáže zapamatovat poslední nastavení některých parametrů, např. nastavení časovače vypnutí bude opět nastaveno při zapnutí přijímače. Mezi tato nastavení patří:

Číslo předvolby	Barevné vyvážení (pouze M.NTSC/NTSC)
Pozice vstupu AV	Kontrast
Úroveň hlasitosti	Ostrost
Režim stereo	Formát
Úroveň hloubek	Pohotovostní režim
Úroveň výšek	Umělá inteligence
Vyvážení kanálů	Režim hudba/řeč
Barevná sytost	Jas
Zobrazení údajů	Korekce hlasitosti
Prostorový zvuk	Jazyk zobrazení údajů na obrazovce
Obrazový a zvukový systém	

Volba systému

Obrazový systém (Auto/PAL/SECAM)

Pokud bude televizor v režimu AUTO, bude správný obrazový systém zvolen automaticky. Ruční volba tohoto systému je detailně popsána na straně 10.

Možnosti a příslušenství

- Automatické nastavení
- Umělá inteligence
- Stereofonní zvuk
- TOP teletext
- Zobrazení údajů na obrazovce
- AV vstup a výstup (na zadní stěně)/AV vstup (přední panel)
- S–video vstup
- Vícefunkční dálkové ovládání (Televizor/Teletext/Videomagnetofon(Panasonic))

- 100 pozic předvoleb
- Příjem audio–video signálu NTSC

Zkontrolujte si veškeré dodávané příslušenství.

- Jednotka dálkového ovládání (EUR51920)
- Baterie pro dálkové ovládání (2x typ R6(UM3))

Výměna a instalace baterií

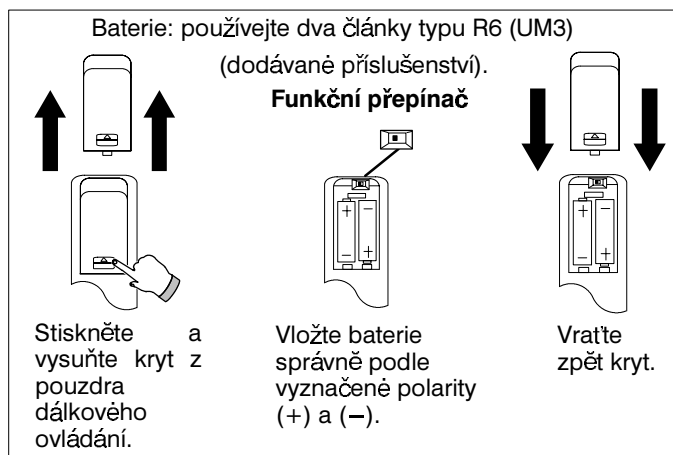

Funkční přepínač

Pokud se setkáte s nějakými problémy při používání dálkového ovládání pro ovládání videomagnetofonu Panasonic, zkontrolujte nastavení funkčního přepínače na videomagnetofonu a funkční přepínač na dálkovém ovládání nastavte do správné polohy.

Upozornění

- Pokud máte dojem, že dálkové ovládání nesprávně funguje, nebo se mění jeho účinná vzdálenost, zkontrolujte a vyměňte baterie a vyčistěte okénko vysílače.
- Nepoužívejte zároveň staré a nové baterie.
- Zabezpečte umístění baterií podle správné polaritě.
- Nepoužívejte nabíjecí akumulátory (Ni–Cd).
- Nekombinujte baterie různých typů, např. alkalické a manganové.
- Vybité baterie okamžitě vyměňte a vyhodte je.

Příspějte, prosím, k ochraně životního prostředí

- Použité a recyklovatelné baterie nepatří mezi normální domácí odpadky.
- Informujte se u Vašeho místního komunálního podniku na místo, kam můžete odevzdávat použité baterie.
- Informujte se, zda použité baterie se symbolem recyklace lze odevzdat v místě, kde jste je zakoupili.

Připojení televizní antény

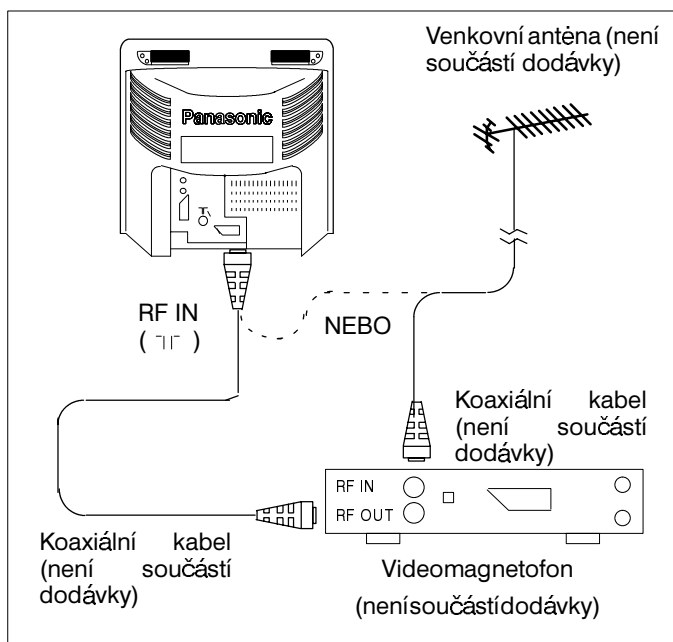

Připojení televizní antény

Připojte Vaši televizní anténu do anténního konektoru na zadní stěně televizního přijímače.

Připojení televizní antény přes videomagnetofon

Pokud budete mít připojený videomagnetofon, připojte televizní anténu do vstupního anténního konektoru videomagnetofonu a koaxiální kabel mezi výstupní anténní konektor videomagnetofonu a anténní konektor televizoru.

Informace, jak připojit videomagnetofon pomocí audio–video kabelu, naleznete na straně 20.

Umístění ovládacích prvků a přípojných míst



Dálkové ovládání

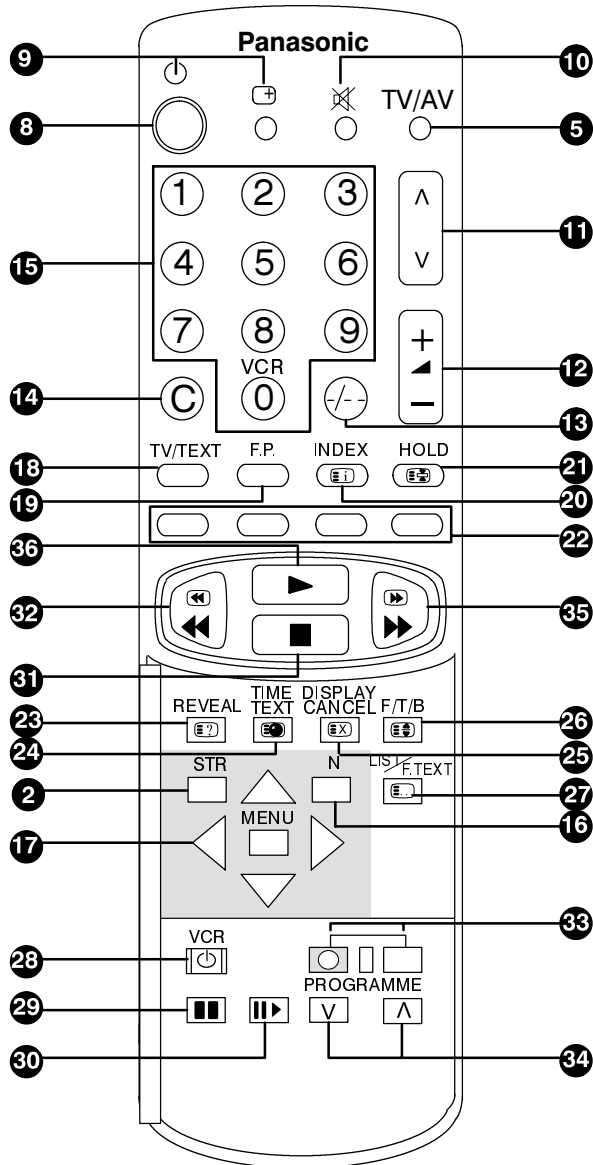

- 1 Síťový vypínač**
Zapíná nebo vypíná televizor.
- 2 Tlačítko paměti (STR)**
Naladěná pozice nebo normální nastavení se uloží do paměti televizoru.
- 3 Tlačítko volby funkce (F)**
Zobrazuje funkce na televizní obrazovce, které můžete používat.
- 4** 
Zvyšuje nebo snižuje zvolené číslo předvolby. Pokud je zvolena některá funkce, potom se těmito tlačítky zvyšuje nebo snižuje její úroveň.
- 5 Režim TV/AV**
Přepíná mezi režimem příjmu televizního vysílání (režim TV) a vnějším vstupem (režim VIDEO).
- 6 Audio/Video konektory typu CINCH**
Pro připojení audio/video přístroje, např. videomagnetofonu.
- 7 Konektor pro připojení sluchátek**
Pro připojení sluchátek s konektorem typu JACK 3,5 mm. Televizní reproduktory budou automaticky odpojeny, při zapojení sluchátek.
- 8 Režim pohotovosti**
Zapíná nebo vypíná televizor do režimu pohotovosti.
- 9 Zobrazení údajů**
Zobrazuje na obrazovce číslo předvolby, přijímaný kanál, přesný čas a název stanice s teletextem.
- 10 Potlačení zvuku**
Stisknutím se potlačí nebo obnoví zvuk televizoru.
- 11 Změna předvolby nahoru/dolů**
Zvyšuje se nebo se snižuje číslo předvolby po jedné.
- 12 + / -**
Zvyšuje nebo snižuje hlasitost.
- 13 Volba předvoleb 10–99**
Volí pozice předvoleb 10–99.
- 14 Přímá volba předvolby**
Umožňuje přímo zvolit číslo kanálu vysílače pomocí numerických tlačítek 0–9.
- 15 Numerická tlačítka 0–9**
Zvolí číslo předvolby nebo teletextové stránky.
- 16 Normální nastavení (N)**
Všechny úrovně funkcí se vrátí na přednastavené normální nastavení.
- 17 Tlačítka nabídky a kurzoru**
Umožňuje ovládat režim nabídek zobrazených údajů na obrazovce.
- 18 Režim TV/Teletext**
Přepíná mezi příjmem televizního vysílání (režim TV) a příjmem teletextového zpravodajství (režim Teletext).
- 19 Favoritní stránka (F.P.)**
Stisknutím se zobrazí favoritní stránka zvolené předvolby.
- 20 Hlavní stránka (INDEX)**
Zobrazí hlavní indexovanou stránku zvolené předvolby.

Umístění ovládacích prvků a přípojných míst

- 21 Podržení stránky (HOLD)**
Umožňuje podržet zobrazenou stránku.
- 22 Barevná tlačítka (červeně/zeleně/žlutě/modře)**
Pro umožnění volby témat v režimu TOP/FASTEXT nebo pro volbu čísla stránky v režimu LIST.
- 23 Skrytý text (REVEAL)**
Zobrazí skryté odpovědi na teletextové hádanky.
- 24 Podstránka (TIME TEXT)**
Umožňuje zvolit kteroukoliv podstránku teletextové stránky.
- 25 Potlačení teletextu (DISPLAY CANCEL)**
Teletextová stránka zmizí z obrazovky, zatímco se vyhledává nebo čeká na nové bleskové zprávy.
- 26 Celá stránka/horní polovina stránky/spodní polovina stránky F/T/B**
Přepíná mezi zobrazením celé stránky nebo horní poloviny stránky nebo spodní poloviny stránky na celou obrazovku.
- 27 LIST/F.TEXT**
Přepíná mezi režimy teletextu TOP, FASTEXT a LIST.
- 28 Režim pohotovosti videomagnetofonu**
Nastaví videomagnetofon do režimu pohotovosti.
- 29 Pauza/zastavení obrazu**
Zastaví se obraz přehrávaný videomagnetofonem.
- 30 Zpomalená reprodukce**
V režimu zastaveného obrazu se posouvají jednotlivé půlsnímků směrem dopředu jeden po druhém.
- 31 Stop**
Zastaví se posuv pásku.
- 32 Zpětné převíjení/zpětné vyhledávání**
Převíjí se pásek nebo v režimu přehrávání vyhledává s obrazem směrem zpět.
- 33 Záznam**
Začne záznam zvoleného pořadu.
- 34 Přepínání předvoleb videomagnetofonu směrem nahoru/dolů**
Mění předvolby videomagnetofonu po jedné.
- 35 Převíjení vpřed/vyhledávání vpřed**
Převíjí se pásek nebo v režimu přehrávání vyhledává s obrazem směrem vpřed.
- 36 Přehrávání**
Začne přehrávání pásku.
- 37 Síťový přívod**
Připojení síťového napájení (220–240 V, 50 Hz).
- 38 Anténní konektor (RF IN)**
Do tohoto konektoru se připojí televizní anténa.
- 39 Výstupní audio konektory typu CINCH**
Propřipojení většího audio přístroje, umožňují poslouchat zvuk přes větší reproduktorové soustavy.
- 40 21–zdiřkový konektor typu SCART**
Pro připojení videomagnetofonu nebo jiného přístroje s konektorem SCART.

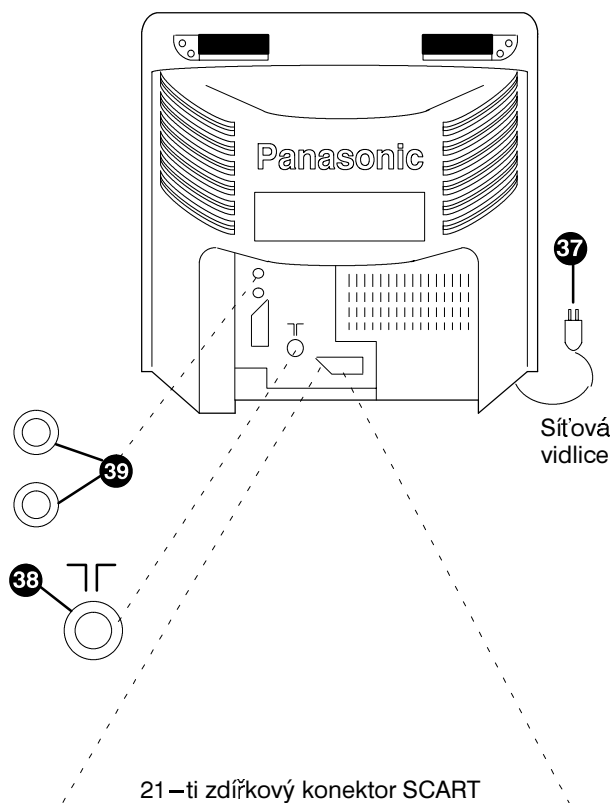

AV1		AV2	
1	Audiovýstup (R)	1	Audiovýstup (R)
2	Audiovýstup (R)	2	Audiovýstup (R)
3	Audiovýstup (L)	3	Audiovýstup (L)
4	Uzemnění audio	4	Uzemnění audio
5	Uzemnění modré složky RGB	5	Uzemnění modré složky RGB
6	Audiovýstup (L)	6	Audiovýstup (L)
7	Vstup modré složky RGB	7	Není zapojen
8	Spínací signál CVBS	8	Spínací signál CVBS
9	Uzemnění zelené složky RGB	9	Uzemnění zelené složky RGB
10	Není zapojen	10	Není zapojen
11	Vstup zelené složky RGB	11	Není zapojen
12	Není zapojen	12	Není zapojen
13	Uzemnění červené složky RGB	13	Uzemnění červené složky RGB
14	Uzemnění	14	Uzemnění
15	Vstup červené složky RGB	15	Vstup signálu S.C.
16	Spínací signál RGB	16	Není zapojen
17	Uzemnění signálu CVBS	17	Uzemnění signálu CVBS
18	Uzemnění spínacího signálu RGB	18	Uzemnění spínacího signálu CVBS
19	Videovýstup signálu CVBS	19	Videovýstup signálu CVBS
20	Videovstup signálu CVBS	20	Videovstup signálu CVBS (S–Y)
21	Uzemnění konektoru	21	Uzemnění konektoru

Rozvržení zobrazení údajů na obrazovce

Hlavní funkce tohoto televizoru jsou nastavovány pomocí nabídek (menu) na obrazovce, jejichž struktura začíná od Main menu (Hlavní nabídka) tak, jak je ukázáno níže.

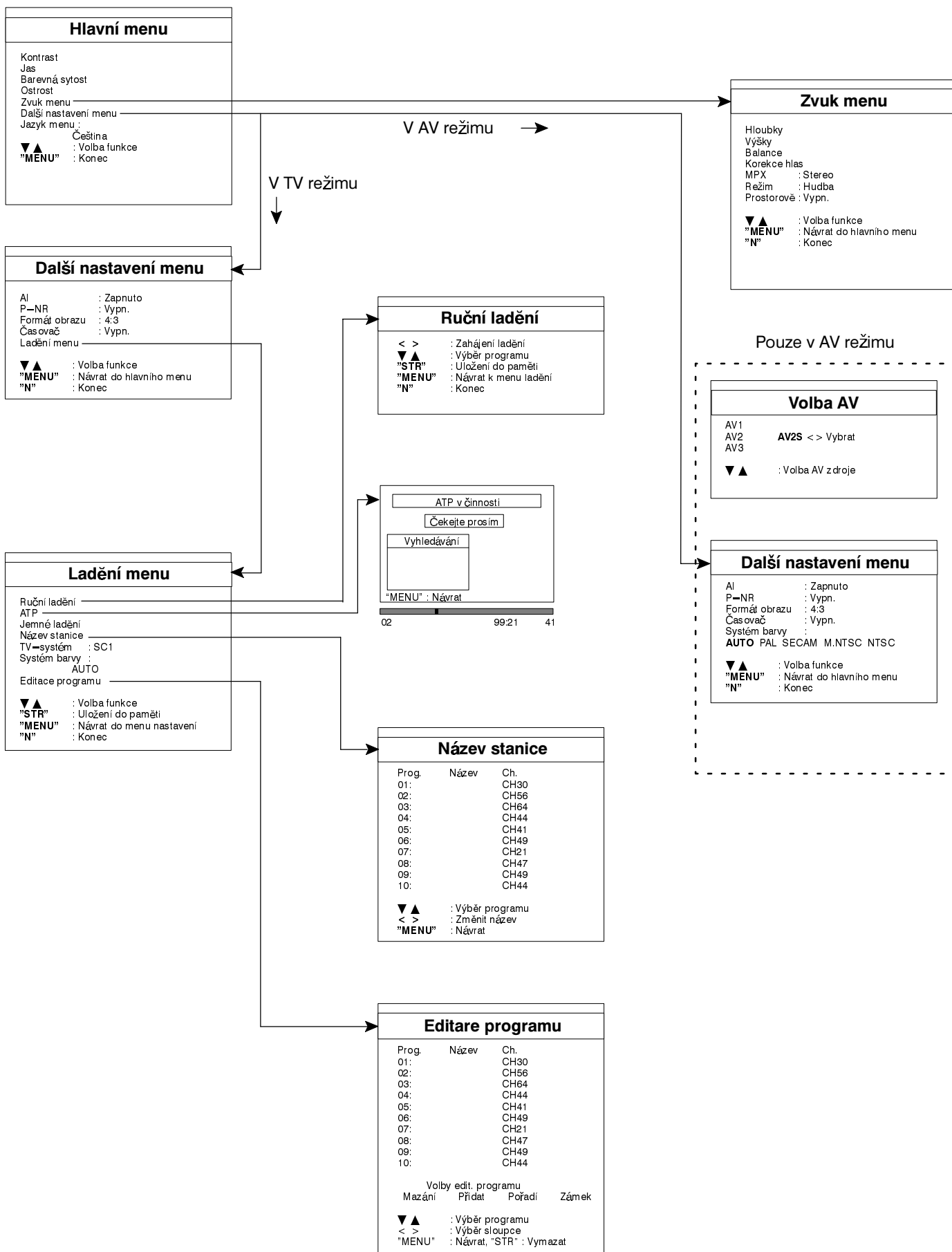

Zapínání/vypínání

K zapnutí televizního přijímače použijte síťový vypínač, který se nachází za dvířkami předního panelu. Pokud je během zapnutí televizoru přerušena dodávka elektřiny, televizor se po jejím obnovení automaticky zapne. Abyste televizor vypnuli, stiskněte opět tento vypínač.

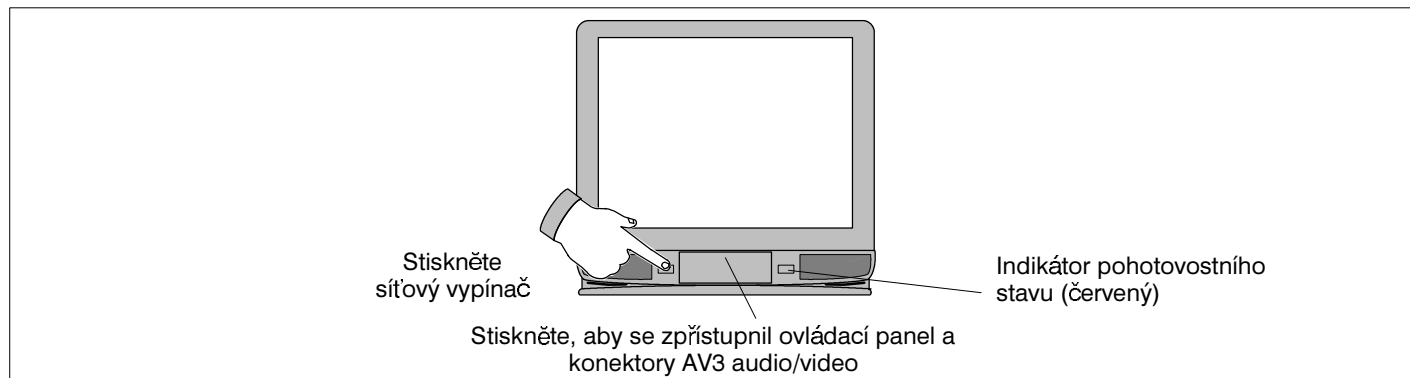

Režim ladění

Tento televizor je uzpůsoben k příjmu následujících přenosových norem: PAL B, G, H, D, K, PAL—60, SECAM B, G, D, K a M—NTSC. Pokud je televizní přijímač poprvé uveden do provozu, zobrazí se menu automatického naladění (**ATP**). Než budete pokračovat, zvolte požadovaný jazyk a oblast.

Automatické naladění (ATP)

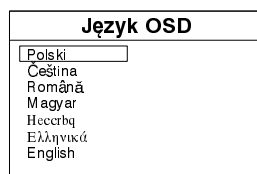
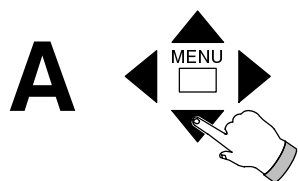

Nejprve si zkontrolujte, zda je připojena televizní anténa.

Stiskněte ▼ ▲ a zvolte požadovaný jazyk.

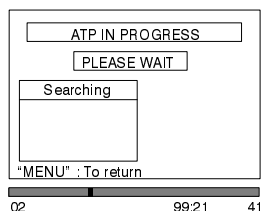
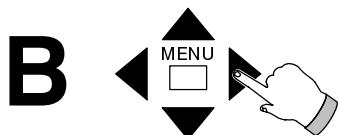

Stiskněte ◀ ▶ a pokračujte.

Tímto se vyhledávají kanály televizních stanic, ukládají se do paměti a jsou pojmenovávány. Jakmile jsou všechny dostupné kanály uloženy do paměti, jsou utříděny a jsou jim přidělena čísla předvoleb.

Pokud chcete režim automatického ladění (**ATP**) zastavit, stiskněte kdykoliv tlačítko **MENU**.

C



Televizní přijímač zobrazí vysílání právě zvolené předvolby.

- Pokud probíhá režim automatického ladění, volba obrazového systému je nastavena na AUTO, což znamená, že je-li přijímáno vysílání v systémech PAL SECAM nebo M.NTSC, automaticky se objeví na obrazovce správný obraz.
- Pro opětovné aktivování automatického ladění je potřeba nejprve zvolit nabídku ladění **Tuning menu** (viz str.8), a pak zvolit automatické ladění (**ATP**). Pak pokračujte od výše uvedeného bodu B.
- Pořadí při třídění je závislé na televizním signálu, na vysílacím systému a na podmínkách příjmu signálu. Pokud Vám toto pořadí nevyhovuje, lze je setřídit jinak s použitím editovacích součástí programu, vysvětlených na straně 11.

Přístup do Režimu ladění

Přístup do režimu ladění umožňuje přeladit, přejmenovat nebo přetřídít jednotlivé předvolby a zároveň i změnit jejich uložené obrazové a zvukové normy. Přístup do režimu ladění provedete následujícím způsobem::

A

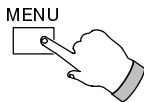

Stiskněte tlačítko **MENU**.
Na obrazovce se objeví hlavní nabídka "Main menu".

B

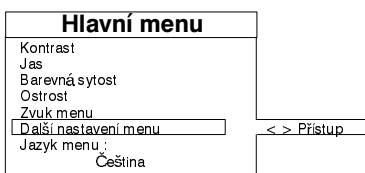
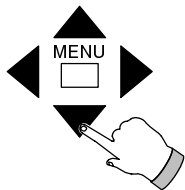

Stiskněte **▼▲** a přesuňte kurzor na nabídku "**Další nastavení menu**".

Stiskněte **◀▶** a vyvolejte nabídku "**Další nastavení menu**".

C

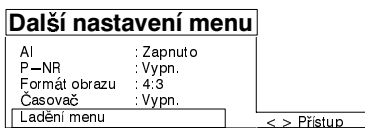
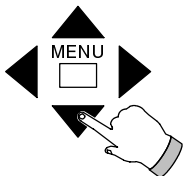

Stiskněte **▼▲** a přesuňte kurzor na nabídku ladění "**Ladění menu**".

Stiskněte **◀▶** a vyvolejte "**Ladění menu**".

Režim ručního ladění

Požadovaný kanál televizního vysílače může být ručně naladěn a uložen použitím následující metody. Pokud nebude obrazová a zvuková norma správně zvolena, je potřeba ji zvolit tak, jak bude popsáno v následujících kapitolách.

Obsluha dálkovým ovládáním

Čeština

A

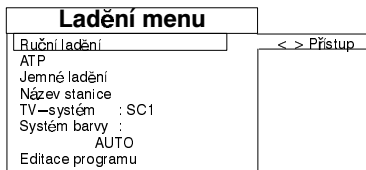
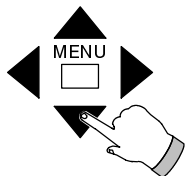

Provedte "**Přístup do režimu ladění**" a vyvolejte nabídku ladění "**Tuning menu**".

Stiskněte **▼▲** a přesuňte kurzor na "**Manual tuning**".
Stiskněte **◀▶** a vyvolejte "**Manual tuning**".

B

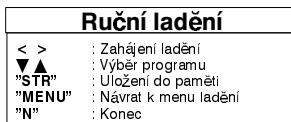
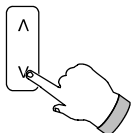

Stiskněte **▲** a zvolte požadované číslo předvolby.

Pokud znáte přímo číslo kanálu vysílače, postupujte dle bodu D.

Číslo předvolby "0" bývá obvykle používáno pro kanál videomagnetofonu.

C

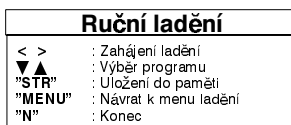
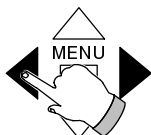

Stiskněte **◀▶** a vyberte požadovaný kanál vysílače.
(Pokud požadujete kanál kabelového pásma nebo hyperpásma, pokračujte v ladění až za normální kanály).
Nyní postupujte dle bodu E.

Režim ručního ladění

Obsluha dálkovým ovládáním

D

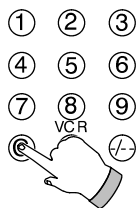

Ruční ladění	
< >	: Zahájení ladění
▼ ▲	: Výběr programu
"STR"	: Uložení do paměti
"MENU"	: Návrat k menu ladění
"N"	: Konec

Takto postupujte pouze tehdy, když znáte přesné číslo kanálu vysílače.

Stiskněte tlačítko "C" na dálkovém ovládání.

(Pokud požadujete kanál hyperpásma, stiskněte tlačítko -/-).

Zadejte během šesti sekund číslo kanálu vysílače pomocí numerických tlačítek (0–9).

E

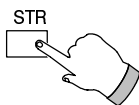

Ruční ladění	
< >	: Zahájení ladění
▼ ▲	: Výběr programu
"STR"	: Uložení do paměti
"MENU"	: Návrat k menu ladění
"N"	: Konec

Stiskněte tlačítko "STR" a uložte zvolený kanál vysílače na nynější předvolbu.

Opakujte body B až E pro uložení ostatních kanálů, nebo stiskněte MENU pro navrácení do "Tuning menu", nebo stiskněte

"N" pro navrácení do režimu sledování televizního vysílání.

Obsluha na televizním přijímači (za dvířkami předního panelu)

A

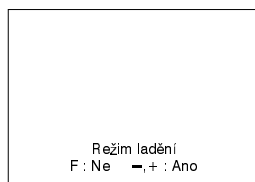
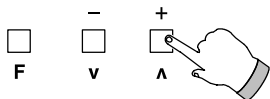

Tiskněte opakovaně tlačítko "F" na předním panelu televizoru, dokud se nezobrazí "Režim ladění".

Stiskněte -/+ pro vyvolání režimu ladění "Režim ladění".

B



Ruční ladění (Přední panel)	
+ -	: Zahájení ladění
"TV/AV"	: Výběr programu
"STR"	: Uložení do paměti
"F"	: Konec

Tiskněte TV/AV a zvolte požadované číslo předvolby.

Číslo předvolby "0" bývá obvykle používáno pro kanál videomagnetofonu.

C

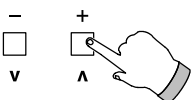

Ruční ladění (Přední panel)	
+ -	: Zahájení ladění
"TV/AV"	: Výběr programu
"STR"	: Uložení do paměti
"F"	: Konec

Tiskněte -/+ a nalezněte požadovaný kanál vysílače. (Pokud požadujete kanál kabelového pásma nebo hyperpásma, pokračujte v ladění až za normální kanály).

D

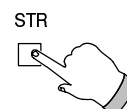

Ruční ladění (Přední panel)	
+ -	: Zahájení ladění
"TV/AV"	: Výběr programu
"STR"	: Uložení do paměti
"F"	: Konec

Stiskněte "STR" a uložte zvolený kanál vysílače na nynější předvolbu.

Opakujte body B až D pro uložení ostatních kanálů, NEBO stiskněte tlačítko "F" pro navrácení do režimu sledování televizního vysílání.

Volba obrazového systému

Volba obrazového systému je přednastavena na AUTO, což znamená, že je – li přijímáno vysílání v systémech PAL, SECAM nebo M.NTSC, automaticky se objeví na obrazovce správný obraz.

Pokud chcete, můžete obrazový systém ručně nastavit na PAL, SECAM nebo M.NTSC následujícím způsobem::

A

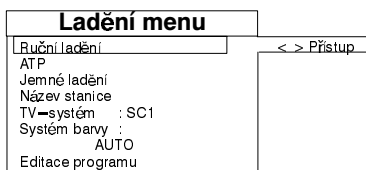
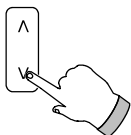



Stiskněte  a zvolte požadovanou předvolbu.

Provedte "Přístup do režimu ladění" a vyvolejte nabídku "Ladění menu".

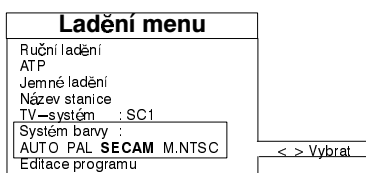
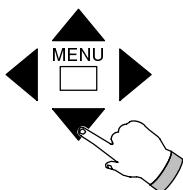
B



Stiskněte   a přesuňte kurzor na "Systém barvy".

Stiskněte   a zvolte požadovaný obrazový systém: AUTO, PAL, SECAM nebo M.NTSC.

C

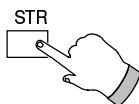

Stiskněte tlačítko **STR** a uložte zvolený obrazový systém na nynější předvolbu.

Stiskněte "N" pro navrácení do režimu sledování televizního vysílání.

Volba zvukového systému

Jestliže jsou předvolby ručně naladěny, je nezbytné nastavit zvukový systém pro každou programovou předvolbu.

A

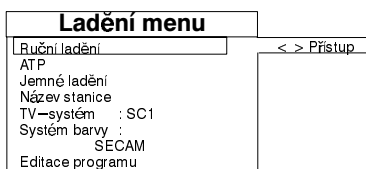
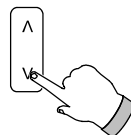



Stiskněte  a zvolte požadovanou předvolbu.

Provedte "Přístup do režimu ladění" a vyvolejte nabídku "Ladění menu".

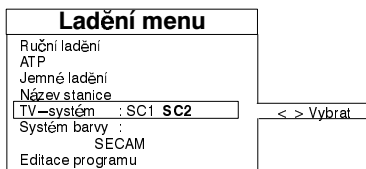
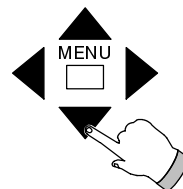
B



Stiskněte   a přesuňte kurzor na "TV System".

Stiskněte   a zvolte požadovaný zvukový systém:

SC1 : PAL B, G, H / SECAM B, G
SC2 : PAL / SECAM D, K

C

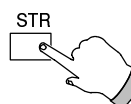

Stiskněte tlačítko **STR** a uložte zvolený zvukový systém na nynější předvolbu.

Stiskněte "N" pro navrácení do režimu sledování televizního vysílání.

Pojmenování pozic předvoleb

Každému kanálu může být dán individuální název, což umožňuje zapamatovat si kanály, stejně jako i předvolby, podle jejich názvů.

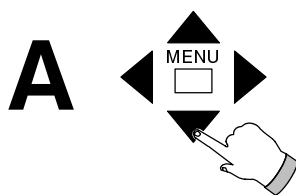

Ladění menu	
Ruční ladění	ATP
Jemné ladění	
Název stanice	< > Přístup
TV-systém :	SC2
Systém barvy :	SECAM
Editace programu	

Provedte "Přístup do režimu ladění" a vyvolejte nabídku Ladění menu".

Stiskněte ▼▲ a přesuňte kurzor na "Název stanice".
Stiskněte ◀▶ a vyvolejte "Název stanice".

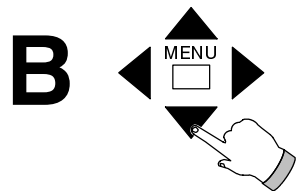

Název stanice		
Prog.	Název	Ch.
01:		CH30
02:		CH56
03:		CH56
04:		CH44
05:		CH41
06:		CH49
07:		CH21
08:		CH47
09:		CH49
10:		CH44

Stiskněte ▼▲ a zvolte požadovanou předvolbu.
Stiskněte ◀▶ a změňte název předvolby. Je zvolena pozice prvního znaku.

Tiskněte ▼▲ a vyberte požadovaný znak.

Stiskněte ◀▶ a zvolte pozici dalšího znaku, NEBO

Stiskněte MENU pro navrácení původního názvu.

Opakujte tento bod, dokud nebude požadovaný název kompletní.

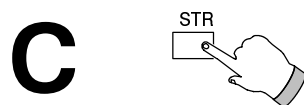

Stiskněte tlačítko STR, aby se uložil nový název předvolby.
Opakujte body B a C pro přejmenování dalších předvoleb, nebo stiskněte "N" pro navrácení do režimu sledování televizního vysílání.

Upravování pozic předvoleb

Pojmenované programové předvolby mohou být přesunovány na jinou pozici programové tabulky, vymazány z programové tabulky, nově umístěny do programové tabulky a znemožněn přístup k požadovaným předvolbám.

Jestliže jste zvolili E.Eu jako oblast užívání před režimem automatického ladění ATP, pak se menu Editare programu, krok C níže, objeví okamžitě po provedení ATP. To umožňuje vymazat jakékoli jiné duplicitní kanály, které mohly být při automatickém naladění nalezeny.

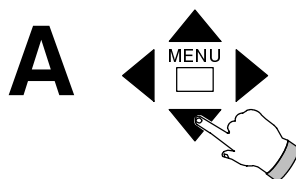

Ladění menu	
Ruční ladění	ATP
Jemné ladění	
Název stanice	
TV-systém :	SC2
Systém barvy :	SECAM
Editace programu	< > Přístup

Provedte "Přístup do režimu ladění" a vyvolejte nabídku ladění "Ladění menu".

Stiskněte ▼▲ a přesuňte kurzor na "Editare programu".
Stiskněte ◀▶ a vyvolejte "Editare programu".

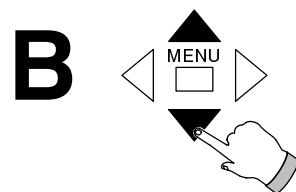

Tiskněte ▼▲ a zvolte požadovanou předvolbu.

Předvolbu "0" není možné upravovat.

Stiskněte ◀▶ a zvolte "Mazání", "Přidat", "Pořadí" nebo "Zámek".

Funkce Mazání

Stiskněte dvakrát tlačítko "STR" a zvolený název a kanál stanice bude vymazán ze zvolené předvolby.

Funkce Přidat

Stiskněte dvakrát tlačítko "STR" a prázdná předvolba bude obsazena nynější předvolbou.
Ruční ladění televizních kanálů je popsáno na straně 8.

Funkce Pořadí

Stiskněte tlačítko "STR" a nás ▼▲ pro zvolení nové předvolby pro nynější přijímaný kanál.

Stiskněte tlačítko "STR" pro ukončení funkce přesouvání.

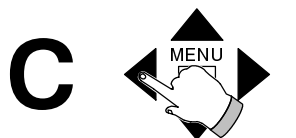

Editare programu		
Prog.	Název	Ch.
01:		CH30
02:		CH56
03:		CH56
04:		CH44
05:		CH41
06:		CH49
07:		CH21
08:		CH47
09:		CH49
10:		CH44

Volby edit. programu
Mazání Přidat Pořadí Zámek

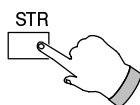

Funkce Zámek

Stiskněte tlačítko "STR" pro zablokování nebo odblokování nynější předvolby.

Pokud je předvolba zablokována, není možné zpřístupnit ani zobrazit kanál/předvolbu.

Opakujte kroky B a C pro ostatní předvolby NEBO

Stiskněte "N" pro navrácení do režimu sledování televizního vysílání.

Režim ladění

Některé funkce budou po určitou dobu zobrazovány na televizní obrazovce v podobě barevné čarové stupnice.

Funkce jemného ladění

Pokud naladěný kanál televizní stanice není zcela přesně doladěn, tzn. že obraz není čistý, lze toto napravit použitím jemného doladění.

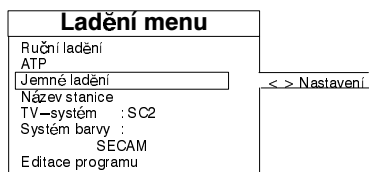
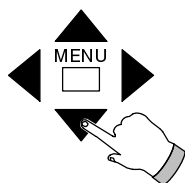

Provedte "Přístup do režimu ladění" a vyvolejte nabídku ladění "Tuning menu"

Stiskněte \blacktriangledown \blacktriangle a přesuňte kurzor na "Fine tuning".

Stiskněte \blacktriangleleft \blacktriangleright a upravte optimální naladění televizní stanice.

Stiskněte tlačítko **STR** pro uložení naladění nynější předvolby.

Stiskněte "N" pro navrácení do režimu sledování televizního vysílání.

Funkce ovládacích prvků

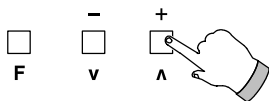

Volba funkce (F) (režim TV)

Tiskněte tlačítko **F** a vyberte požadovanou funkci: hlasitost, kontrast, jas, barevnou sytost, ostrost, hloubky, výšky, stereofonní vyvážení nebo režim ladění.

Tisknutím "+" nebo "-" nastavte tuto funkci

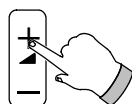

Tlačítko hlasitosti (na dálkovém ovládní)

Tisknutím + nebo - nastavte úroveň hlasitosti.

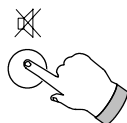

Tlačítko potlačení zvuku

Stiskněte pro potlačení nebo obnovení zvuku.

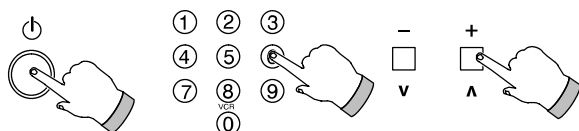

Tlačítko pohotovostního stavu

Stisknutím tohoto tlačítka vypnete televizor do pohotovostního stavu. Chcete-li jej opět zapnout, můžete si zvolit jednu z následujících možností:

1. Stiskněte opět tlačítko pohotovostního stavu.
2. Zvolte číslo předvolby 0–9 na dálkovém ovládní.
3. Stiskněte tlačítko přepínání předvolby směrem nahoru nebo dolů ($-$ / \vee + / \wedge) na televizoru.

Pokud je televizní přijímač v pohotovostním stavu, není možné jej zapnout síťovým vypínačem (na přední stěně televizoru).

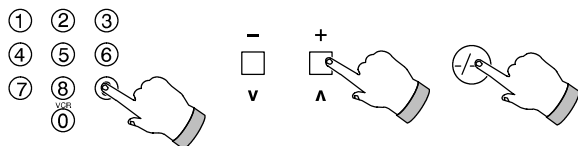

Volba předvolby

Existují tři způsoby, jak volit různé předvolby:

Pro zvolení předvolby mezi 0–9 stiskněte odpovídající numerické tlačítko.

Tiskněte jednotlivě tlačítko pro přepínání předvoleb směrem nahoru nebo dolů.

Pro zvolení předvolby mezi 10–99 stiskněte tlačítko dvojciferných čísel $-/-$ a následně numerické tlačítko.

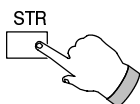

Uložení normálního nastavení do paměti

Nastavte úroveň hlasitosti, basů, výšek, vyvážení, barevně sytosti, tónu barvy (pouze u NTSC/M.NTSC), jasu, kontrastu, ostrosti a jemného doladění na normální hodnoty pro sledování.

Stiskněte tlačítko STR během zobrazení hlavní nabídky (Main menu) nebo nabídky zvuku (Sound menu) a uložte tyto hodnoty do paměti televizoru.

Je možné uložit dvě různá nastavení hloubek a výšek pro režimy řeč a hudba.

Funkce ovládacích prvků

Některé funkce budou po určitou dobu zobrazovány na televizní obrazovce v podobě barevné čarové stupnice.

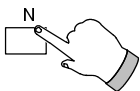

Tlačítko normálního nastavení

Stiskněte toto tlačítko pro vyvolání normálního nastavení funkcí.

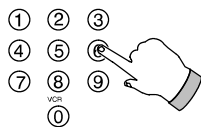

Přímá volba kanálu televizního vysílače

Pokud znáte číslo kanálu místního televizního vysílače, můžete jej zvolit přímo použitím následujícího postupu.

Stiskněte tlačítko "C".

(Pro zvolení kanálu hyperpásmu stiskněte tlačítko $-/-$).

Stiskněte během šesti sekund numerická tlačítka odpovídajícího kanálu (např. pro kanál 5 stiskněte 0 a 5).

Na obrazovce se objeví kanál.

CH=channels 2–99; H=hyper S 21–41.

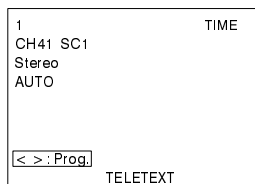

Zobrazení údajů/programové tabulky

Stiskněte tlačítko zobrazení údajů.

Na obrazovce se objeví následující informace:

Číslo předvolby, název předvolby, číslo kanálu, přesný čas (pokud je zvolena stanice vysílající teletext), zvukový systém (pokud je dostupný), teletextový údaj (pokud je dostupný).

Stiskněte \blacktriangleleft \blacktriangleright pro zobrazení programové tabulky předvoleb 1 až 31 plus videomagnetofon., 32 až 63, 64 až 95 a 96 až 99.

Stiskněte opět tlačítko zobrazení údajů, chcete-li programovou tabulku zhasnout.

Jestliže programové tabulky nejsou dostupné a objeví se pouze zobrazení údajů, zůstane číslo předvolby na obrazovce. Stiskněte znovu tlačítko zobrazení údajů, chcete-li tuto indikaci zhasnout.

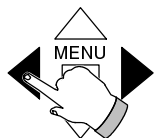

Prog.	Název	CH	Prog.	Název	CH
VCR :		16 :			
01 :		17 :			
02 :		18 :			
03 :		19 :			
04 :		20 :			
05 :		21 :			
06 :		22 :			
07 :		23 :			
08 :		24 :			
09 :		25 :			
10 :		26 :			
11 :		27 :			
12 :		28 :			
13 :		29 :			
14 :		30 :			
15 :		31 :			

Funkce hlavní nabídky (Main menu)

Kontrast (Contrast)

Zobrazuje se jako modrá stupnice.

Jas (Brightness)

Zobrazuje se jako bílá stupnice.

Barevná sytost (Colour)

Zobrazuje se jako červená stupnice.

Ostrost (Sharpness)

Zobrazuje se jako zelená stupnice.

Tón barvy (pouze NTSC/M.NTSC) (Tint)

Zobrazuje se jako zelená stupnice.

Nabídka zvukových funkcí (Sound menu)

Umožňuje přístup ke zvukovým funkcím popsaných na straně 14.

Nabídka nastavovacích funkcí (Setup menu)

Umožňuje přístup k nastavovacím funkcím, bližší informace viz str. 15.

Jazyk zobrazovaných menu (OSD)

Volí mezi Polski, Čeština, Română, Magyar, Русский, Ελληνικά nebo English jazykem pro zobrazování údajů na obrazovce.

A

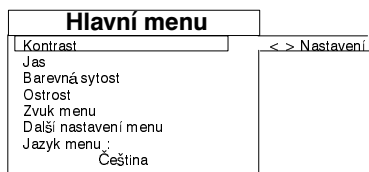
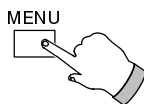

Stiskněte tlačítko **MENU**.

Na obrazovce se zobrazí hlavní nabídka.

B

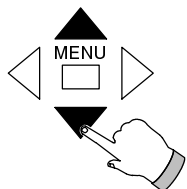

Stiskněte \blacktriangledown \blacktriangle a zvolte požadovanou funkci.

C

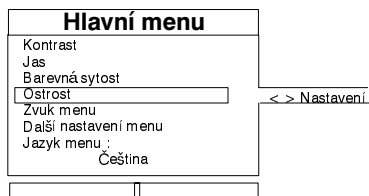
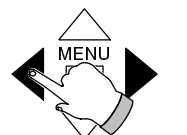

Stiskněte \blacktriangleleft \blacktriangleright a provedte nové nastavení požadované funkce.

Stiskněte "MENU" pro navrácení do režimu sledování televizního vysílání.

Funkce ovládacích prvků

Některé funkce budou po určitou dobu zobrazovány na televizní obrazovce v podobě barevné čarové stupnice.

Nabídka funkcí zvuku (Sound menu)

Hloubky (Bass)

Nastavte úroveň hloubek směrem nahoru nebo dolů.
Zobrazuje se jako nachová stupnice.

Výšky (Treble)

Nastavte úroveň výšek směrem nahoru nebo dolů.
Zobrazuje se jako žlutá stupnice.

Vyvážení (Balance)

Nastavte úroveň vyvážení zvuku mezi levým a pravým reproduktorem.
Zobrazuje se jako zelená stupnice.

Korekce hlasitosti (Volume Correction)

Zvolte si nastavení úrovně hlasitosti pro určitou předvolbu, např. se satelitním vysíláním, která může mít jinou základní úroveň hlasitosti než např. pozemní vysílání.
Zobrazuje se jako zelená stupnice.

MPX (akustické systémy NICAM Stereo a Normal Stereo)

Při příjmu stereofonního vysílání lze stisknutím přepínat zvukové výstupy NICAM Stereo, Normal Stereo a Mono.

Při příjmu monofonního nebo dvojjazyčného vysílání (NICAM Mono nebo Bilingual) lze stisknutím přepínat zvukové výstupy NICAM Mono I, Bilingual I, Nicam Mono II a Bilingual II.

Dostupnost zvukových výstupů závisí na vysílání na příjmovém kanálu. Dojde-li ke zhoršení podmínek příjmu, doporučujeme přepnout na monofonní režim.

Chcete-li se seznámit s charakteristickými odlišnostmi akustických systémů NICAM Stereo a Normal Stereo, obraťte se laskavě na svého místního prodejce firmy Panasonic, který vám poskytne příslušné informace.

Režim hudba/řeč (Mode)

Volbou příslušného režimu Music (pro hudbu) nebo Speech (pro řeč) můžete zlepšit zvuk.

Prostorový zvuk (Ambience)

Dynamický zvukový expander dává pocit velkého akustického prostoru.

A

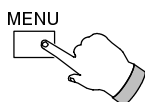

Stiskněte tlačítko **MENU**.
Na obrazovce se zobrazí hlavní nabídka (Main menu).

B

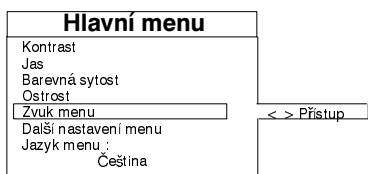
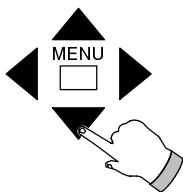

Stiskněte **▼▲** a přesuňte kurzor na "**Zvuk menu**".
Stiskněte **◀▶** a zvolte "**Zvuk menu**".

C

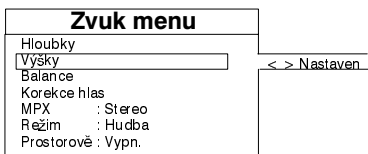
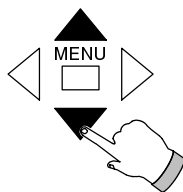

Stiskněte **▼▲** a zvolte požadovanou funkci.

D

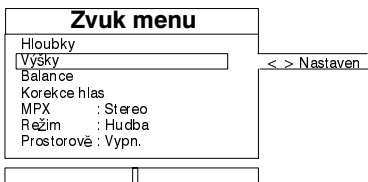
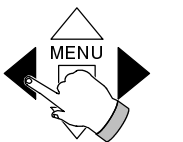

Stiskněte **◀▶** a proveďte nově nastavení požadované funkce.

Stiskněte **"N"** pro navrácení do režimu sledování televizního vysílání.

Důležitá informace

Zvuk přijímaných kanálů se může zhoršit pod přijatelnou úroveň poslechu. Pokud k tomu dojde, doporučujeme následující postup:

1. Proveďte výše uvedené kroky A, B a C, a v kroku C zvolte MPX.

2. Stisknutím **◀▶** přepněte zvukový režim na Mono.

3. Stisknutím **'N'** se vraťte k normálnímu TV provozu.

Jakmile se příjmové podmínky zlepší, budou dostupné volby MPX (např. Stereo nebo Mono) opět volitelné. Je-li tomu tak, proveďte následující:

1. Proveďte výše uvedené kroky A, B a C, a v kroku C zvolte MPX.

2. Stisknutím **◀▶** volte mezi dostupnými volbami (např. Stereo nebo Mono).

3. Stisknutím **'N'** se vraťte k normálnímu TV provozu.

Některé funkce budou po určitou dobu zobrazovány na televizní obrazovce v podobě barevné čarové stupnice.

Nabídka nastavovacích funkcí (Setup menu)

AI (umělá inteligence)

Podobně jako je televizní signál závislý na okamžité kvalitě příjmu, tak je "jas", "kontrast", "podání barev" apod, automaticky nastavováno na optimální hodnotu.

Každý obrazový půlsnímek je automaticky nastaven kompenzací obrazových charakteristik, čímž se dosáhne optimálního kontrastu v plochách a hloubce, a živých barevných tónů.

Obrazový šumový filtr (Noise-R)

Redukuje obrazový šum na minimum, jako např. interference.

Formát obrazu (Aspect)

Pomocí této funkce obdržíte pro příjem formátu 16:9 správnou výšku obrazu.

16:9 : širokoúhlý formát

4:3 : normální formát

Formát 4:3

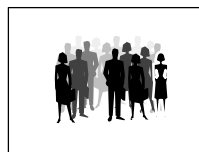

Formát 16:9



Správný obrazový formát 16:9 je možné přijímat, pokud je tento formát přiváděn přes vstup AV1 (21-zdířkový konektor SCART). Potom lze automaticky přepínat mezi formátem 16:9 a 4:3, ale jedná se pouze o efekt, který nereprezentuje pravý formát 16:9. Formát obrazu nelze měnit v režimu teletextu.

Časovač vypnutí (Off timer)

Tato funkce umožňuje nastavit čas, po jehož uplynutí se televizní přijímač automaticky vypne, a to 30, 60 nebo 90 minut.

Nabídka ladění (Tuning menu)

Umožňuje přístup do režimu ladění, který je popsán od strany 7.

A

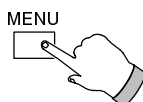

Stiskněte tlačítko nabídky **MENU**.
Na obrazovce se objeví hlavní nabídka.

B

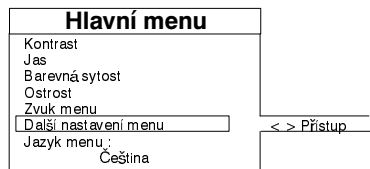
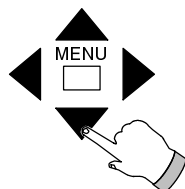

Stiskněte **▼▲** a přesuňte kurzor "Další nastavení menu".
Stiskněte **◀▶** a zvolte "Další nastavení menu".

C

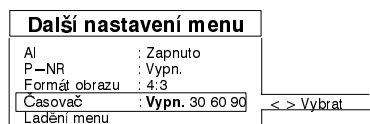
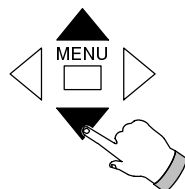

Stiskněte **▼▲** a zvolte požadovanou funkci.
AI, šumový filtr, formát obrazu, časovač vypnutí, nabídka ladění.

D

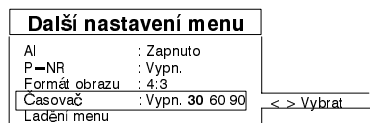
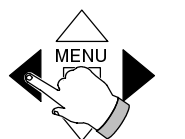

Stiskněte **◀▶** a proveďte nově nastavení požadované funkce.
Stiskněte "N" pro navrácení do režimu sledování televizního vysílání.

Volba režimu TV/AV

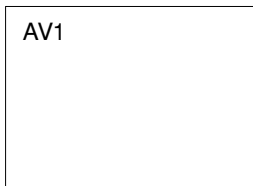
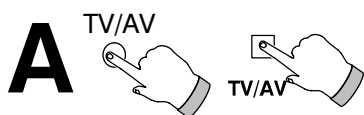

Stiskněte "TV/AV" pro zvolení režimu audio–video.

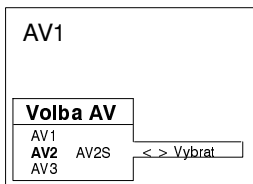
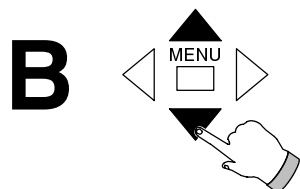

Stiskněte ▼▲ a zvolte požadovaný vnější vstup AV:–AV1, AV2, nebo AV3.

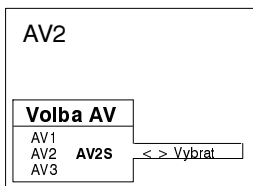
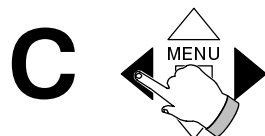

Tento krok provedte pouze v případě volby vstupu AV2.
Stiskněte ◀▶ a zvolte mezi AV2 a AV2S.



Kroky D až F provedte pouze v případě, že musí být nastaven správný obrazový systém.

Stiskněte **MENU**.
Na obrazovce se objeví hlavní nabídka.

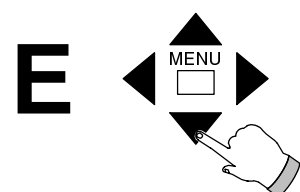

Stiskněte ▼▲ a přesuňte kurzor na "Další nastavení menu".
Stiskněte ◀▶ a zvolte "Další nastavení menu".

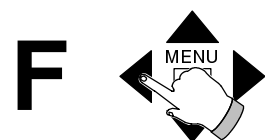

Stiskněte ▼▲ a přesuňte kurzor na "Systém barvy".
Stiskněte ◀▶ a zvolte požadovaný obrazový systém:–AUTO, PAL, SECAM, M.NTSC nebo NTSC.

Stiskněte "N" pro zrušení "Další nastavení menu".
Pokud je zvolen režim AUTO, televizní přijímač automaticky zvolí správný obrazový systém přijímaného vysílání.

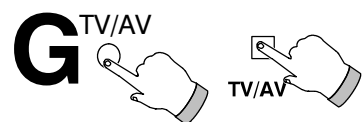

Stiskněte **TV/AV** pro navrácení do režimu sledování televizního vysílání.

- Příklady audio/video propojení jsou ukázány na straně 20 and 21.
- Vstupy AV1 a AV2 jsou schopny přepínat režim AV automaticky, pokud je připojeným přístrojem přiveden spínací signál. V tomto případě se na obrazovce objeví EC1 nebo EC2 a změna režimu televizoru proběhne automaticky, aniž by se musela vyvolávat nabídka.
Pro navrácení režimu TV stiskněte "TV/AV".

Režim ovládání videomagnetofonu

Dálkový ovladač umožňuje ovládat některé funkce vybraných videomagnetofonů Panasonic. Pro bližší informace se obraťte na Vašeho prodejce. Některé videomagnetofony mají funkce rozdílné, a proto se pro zajištění slučitelnosti při ovládání informujte v návodu k obsluze pro videomagnetofon.

Pokud se setkáte s nějakými problémy při používání dálkového ovládání videomagnetofonu Panasonic, zkontrolujte nastavení funkčního přepínače na videomagnetofonu a funkční přepínač na dálkovém ovládání, popřípadě jej nastavte do druhé polohy.

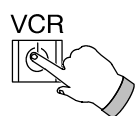

Pohotovostní režim

Stisknutím uvedete videomagnetofon do stavu pohotovosti. Dalším stisknutím se videomagnetofon zapne.

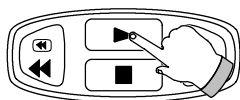

Přehrávání

Stisknutím začne přehrávání pásku.

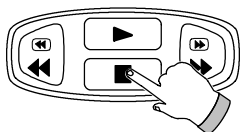

Stop

Stisknutím dojde k zastavení posuvu pásku.

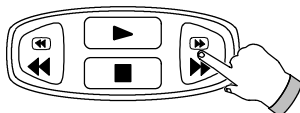

Převíjení vpřed/vyhledávání vpřed

Stisknutím se začne převíjet pásek směrem vpřed. V režimu přehrávání dojde k vyhledávání s obrazem vpřed.

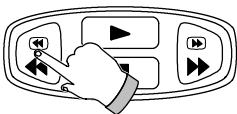

Zpětné převíjení/zpětné vyhledávání

Stisknutím se začne převíjet pásek směrem zpět. V režimu přehrávání dojde ke zpětnému vyhledávání s obrazem.



Pauza/zastavený obraz

Stisknutím v režimu přehrávání dojde k zastavení obrazu.



Zpomalená reprodukce

V režimu zastavení obrazu dojde každým stisknutím k posunutí o jeden pulsnímek směrem dopředu.



Změna předvolby směrem nahoru/dolů

Stisknutím měníte předvolby videomagnetofonu směrem nahoru nebo dolů po jedné

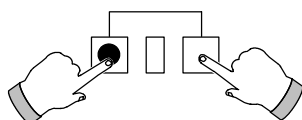

Záznam

Pro záznam stiskněte současně tato tlačítka

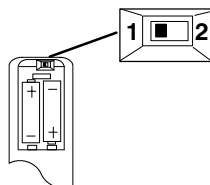

Funkční přepínač

Pokud se setkáte s nějakými problémy při používání dálkového ovládání videomagnetofonu Panasonic, zkontrolujte nastavení funkčního přepínače na videomagnetofonu a funkční přepínač na dálkovém ovládání, popřípadě jej nastavte do druhé polohy.

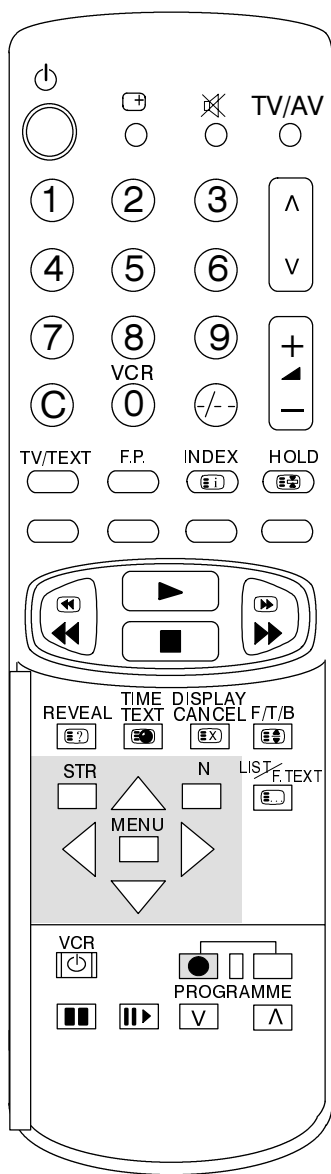

Režim teletextu

- Teletextové možnosti jsou velice rozdílné a závisí od každé konkrétní televizní společnosti. Teletext je dostupný pouze v případě, že je na přijímaném kanálu vysílán teletext.
- Tento televizní přijímač je uzpůsoben pro příjem německého TOP teletextového vysílání, na který bude při příjmu televizor automaticky přepnut. Tato skutečnost se bude zobrazovat ve spodní části obrazovky.
- Stisknutím tlačítka nabídky (**MENU**) během režimu teletextu se objeví na obrazovce funkce kontrastu jako modrá stupnice, a stisknutím ◀ ▶ lze provést nové nastavení.
- Pokud je zvolen režim teletextu, lze ovládat úroveň hlasitosti a nastavit požadovanou úroveň.

Co je to režim teletextu LIST?

V režimu teletextu LIST se ve spodní části obrazovky objeví čtyři rozdílné stránky teletextu, které lze kdykoliv změnit a uložit do paměti televizoru.

Co je to režim teletextu FASTEXT?

V režimu teletextu FASTEXT se ve spodní části obrazovky objeví čtyři rozdílná témata teletextu. Chcete-li získat o určitém tématu více informací, stisknete příslušné barevné tlačítko. Tento režim umožňuje rychlý přístup ke zvoleným tématům.

Co je to režim teletextu TOP?

TOP znamená "Table Of Pages" (tabulka stránek) nebo "teletext bez problémů".

Top teletext je nově vyvinutý způsob ovládání a zadávání výběru požadovaných stránek teletextu, který je jednodušší a rychlejší než minulé. Prakticky to znamená, že doba přístupu je okamžitá, ihned po stisknutí příslušného tlačítka.

Jak tento režim pracuje?

Top teletext používá k výběru následujících informací čtyři barevná tlačítka – červené, zelené, žluté a modré.

- Červené tlačítko zvolí nejbližší stránku směrem dolů.
- Zelené tlačítko zvolí nejbližší stránku směrem nahoru.
- Žluté tlačítko umožňuje měnit stránky skupin. Každým stisknutím žlutého tlačítka se bude měnit téma skupiny, např. můžete změnit z tématu ekonomického na kulturní tematiku. Pomocí červeného a zeleného tlačítka pak měníte nejbližší stránky (předchozí nebo následující) v daném tematickém okruhu.
- Větší skok ze skupiny informací na blok je možný pomocí modrého tlačítka, jako např. u skupiny Sport. V tématu Sport je možné zvolit menší bloky, jako např. tenis, fotbal, baseball, apod., použitím červeného a zeleného tlačítka zvolíte požadované nejbližší stránky (předchozí nebo následující).

Jaké jsou výhody TOP teletextu?

- Volba stránek se provádí pomocí jednoho tlačítka.
- Snadný výběr použitím výběru v tématech krok po kroku.
- Zredukování doby čekání.
- Žádné zbytečné čekání v případě chyby při příjmu.
- Zobrazení stránek na spodním okraji obrazovky Vám stále ukazuje, které tlačítko je potřeba použít pro získání požadovaných informací.

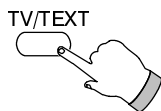

Režim TV/Teletext

Stiskněte tlačítko TV/TEXT.

Na obrazovce se objeví teletextová stránka.

Stiskněte znovu toto tlačítko pro navrácení do režimu sledování televizního vysílání.

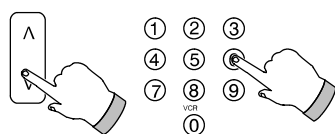

Volba stránek teletextu

Volbu stránek lze provést dvěma způsoby:

- a. Stiskněte tlačítka změny předvolby nahoru/dolů ke zvýšení nebo snížení čísla stránky po jedné
- b. Pro přímé vložení čísla stránky použijte numerická tlačítka na dálkovém ovládacím.

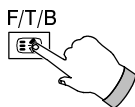

Celá stránka/horní polovina stránky/spodní polovina stránky (F/T/B)

Stiskněte toto tlačítko ke zvětšení horní poloviny stránky na celou plochu obrazovky.

Stiskněte znovu toto tlačítko ke zvětšení spodní poloviny stránky na celou plochu obrazovky.

Stiskněte znovu toto tlačítko k zobrazení celé stránky teletextu.



Skrytý text (REVEAL)

Stisknutím se objeví skrytý text, např. odpověď na hádanku.

Dalším stisknutím se skrytý text skryje.

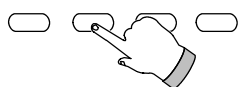

Barevná tlačítka (červené, zelené, žluté, modré)

V režimu teletextu TOP nebo FASTEXT se zobrazí příslušný okruh témat s odpovídající barevnou nabídkou.

V režimu teletextu LIST se zobrazí příslušná stránka barevné nabídky.

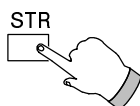

Paměť v režimu LIST

V režimu teletextu LIST lze uložit do paměti televizoru čtyři různé stránky na předvolbách 1–25. K provedení této operace stiskněte jedno z barevných tlačítek a vložte požadované číslo

stránky. Stisknutím a podržením tlačítka paměti STR stránka změní barevné pozadí.

Pokud se sledují bleskové zprávy, vyhledává se nová stránka nebo podstránka, nelze měnit číslo předvolby.

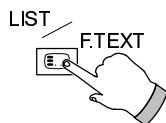

Režim LIST/F.TEXT

Pokud je přijímán režim LIST nebo TOP

Stiskněte a změňte režim LIST na TOP a naopak.

Pokud je přijímán režim LIST nebo FASTEXT

Stiskněte a změňte režim FASTEXT na LIST a naopak.

V režimu FASTEXT jsou ve spodní části obrazovky zobrazeny čtyři témata na barevných podkladech. Stisknutím příslušného barevného tlačítka se vyvolají další nově informace daného tématu.

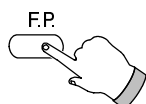

Favoritní stránka (F.P.)

Uložte si favoritní stránku teletextu do paměti televizoru pro její pozdější snadné vyvolání. Pro uložení této stránky je potřeba, aby byl zvolen režim LIST a televizor byl na předvolbě 1–25.

Stiskněte modré tlačítko, potom číslo požadované stránky a nakonec tlačítko paměti.

Favoritní stránka je nyní uložena.

Pro vyvolání této stránky stiskněte tlačítko favoritní stránky.

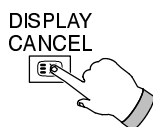

Potlačení teletextu (DISPLAY CANCEL)

Stiskněte toto tlačítko pro obnovení televizního vysílání, zatímco je vyhledávaná určitá stránka teletextu. Po jejím nalezení se v levém horním rohu obrazovky objeví příslušné číslo. Stisknutím tohoto tlačítka se objeví nalezená stránka.

Stiskněte tlačítko volby režimu TV/TEXT pro obnovení sledování televizního vysílání.

Bleskové zprávy

Pokud je zvolena stránka s bleskovými zprávami, stiskněte tlačítko potlačení teletextu

DISPLAY CANCEL pro sledování televizního vysílání. Jestliže je přijata blesková zpráva, zobrazí se na obrazovce. Stiskněte tlačítko **DISPLAY CANCEL** k odstranění nalezených bleskových zpráv. Stiskněte tlačítko volby režimu TV/TEXT pro obnovení normálního sledování televizního vysílání.

Aktualizace stránky

Stiskněte tlačítko potlačení teletextu **DISPLAY CANCEL**, pokud chcete aktualizovat informace na určité stránce. Pokud je aktualizovaná stránka přijata, zobrazí se v levém horním rohu obrazovky číslo stránky.

Stiskněte tlačítko **DISPLAY CANCEL** pro zobrazení této stránky.

Stiskněte tlačítko volby režimu TV/TEXT pro obnovení sledování televizního vysílání.

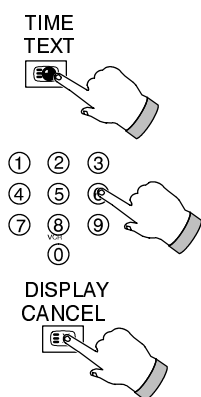

Volba podstránek

Pokud teletextová informace je složena z více než jedné stránky, může nalezení správné podstránky na dané stránce zabrat určitou dobu. Pokud zadáte číslo podstránky, můžete normálně sledovat televizní vysílání, zatímco se podstránka vyhledává. Volba se provádí pomocí numerických tlačítek 0–9.

Stiskněte tlačítko **TIME TEXT**, v pravém horním rohu se objeví ****. Vložte požadované číslo podstránky, než zobrazení **** zmizí. Pro zvolení čísla 6 zadejte 0, 0, 0 a 6.

Pokud je zvolen režim LIST, objeví se ve spodní části "T".

Stiskněte tlačítko **DISPLAY CANCEL** pro obnovení sledování televizního vysílání.

Jakmile je stránka dostupná, zobrazte ji stisknutím **DISPLAY CANCEL**.

Pro zrušení zobrazení podstránky jsou dvě možnosti:

- Zvolte nové číslo stránky.
- Stiskněte tlačítko volby režimu TV/TEXT.



Hlavní stránka (INDEX)

V režimu TOP

Stiskněte tlačítko hlavní stránky **INDEX** pro zobrazení seznamu hlavních stránek Panasonic.

Stiskněte červené/zelené tlačítko pro přesunutí kurzoru nahoru/dolů.

Stiskněte žluté tlačítko pro přesunutí na další stránku seznamu.

Stiskněte modré tlačítko pro zobrazení zvoleného tématu.

Stiskněte tlačítko hlavní stránky **INDEX** pro navrácení předchozí zvolené stránky nebo tlačítko **RESET** pro zobrazení hlavní stránky.

V režimu FASTEXT

Stiskněte tlačítko INDEX, abyste se navrátili k hlavní indexové stránce.

Audio/video propojení

■ Přes konektor AV1/AV2 – 21 –zdiřkový konektor SCART

Přehrávací nebo nahrávací přístroj (VHS nebo S-VHS)
(není součástí dodávky)

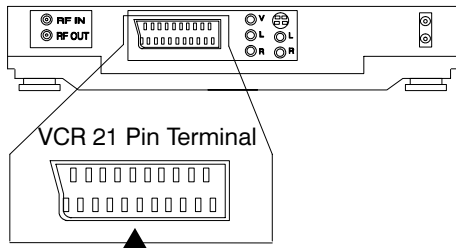

- K připojení VHS videomagnetofonu použijte 21 –zdiřkový konektor SCART AV1.
- K připojení S-VHS videomagnetofonu použijte 21 –zdiřkový konektor SCART AV2 pro S-VHS

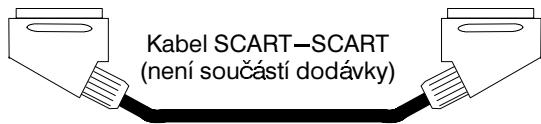

Zadní stěna televizního přijímače

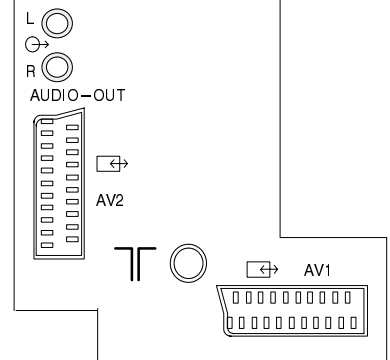

■ AV3 – audio-video CINCH konektory

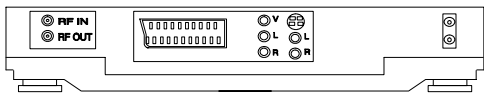
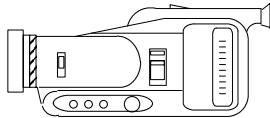

Videomagnetofon nebo videokamera, přehrávací přístroj
(VHS) (není součástí dodávky)

Přední stěna televizního přijímače

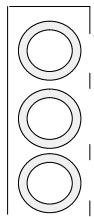
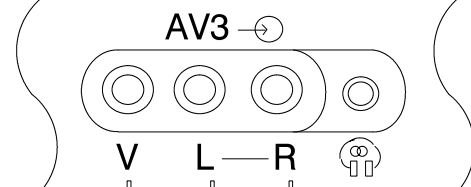

CINCH-CINCH kabel
(není součástí dodávky)

2 x CINCH-CINCH kabel
(není součástí dodávky)

■ Informace o zapojení konektoru SCART

Uzemnění konektoru	21		20	Videovstup signálu CVBS
Videovýstup signálu CVBS	19		18	Uzemnění spínacího signálu RGB
Uzemnění signálu CVBS	17		16	Spínací signál RGB
Vstup červené složky RGB	15		14	Uzemnění
Uzemnění červené složky RGB	13		12	---
Vstup zelené složky RGB	11		10	---
Uzemnění zelené složky RGB	9		8	Spínací signál CVBS
Vstup modré složky RGB	7		6	Audiovstup (L)
Uzemnění modré složky RGB	5		4	Uzemnění audio
Audiovýstup (L)	3		2	Audiovýstup (R)
Audiovýstup (R)	1			

- Konektor AV2 má od konektoru AV1 typu SCART následující odlišnosti v zapojení: –
PIN 7 – není zapojen PIN 11 – není zapojen PIN 15 – vstup spínacího S-VHS signálu
PIN 16 – není zapojen PIN 20 – vstup signálu CVBS (vstup S-Y)

Zdiřky 15 a 20 jsou závislé na spínacím signálu S-VHS/VHS VIDEO na AV2.

■ Přes zadní výstupní zvukové konektory typu CINCH

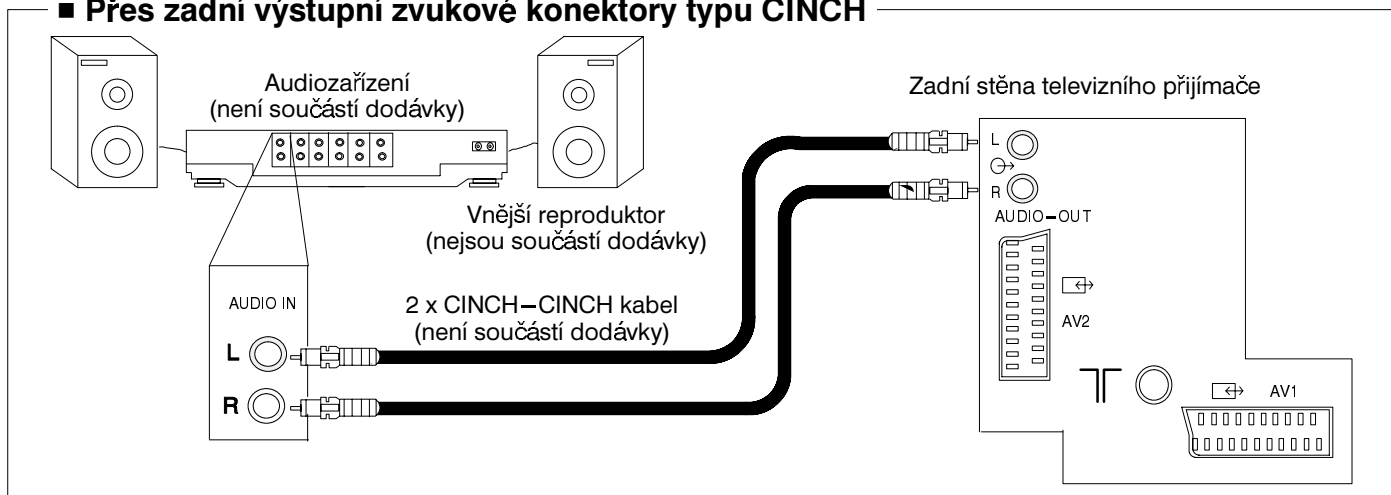

■ Připojení stereofonních sluchátek

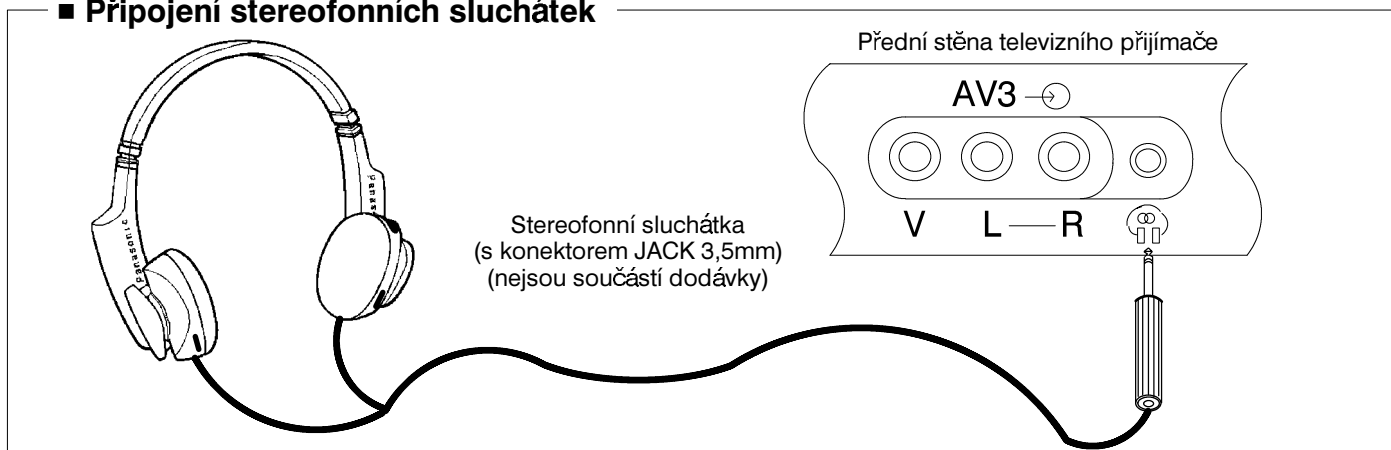

- Kabely na obrázcích nejsou součástí standardní dodávky s televizním přijímačem.
- Nepřipojujte k tomuto televiznímu přijímači počítač s logickými výstupy TTL (5V).

Příčiny poruch

Před zavoláním servisního technika zkuste provést následující jednoduché kontroly:

Poruchy		Zkontrolujte
Obraz	Zvuk	
Zasněžený obraz nebo vícenásobný obraz	Zašumělý zvuk nebo normální zvuk	Umístění antény, směr natočení a její připojení
Rušený obraz	Zašumělý zvuk	Elektrické přístroje, automobily, zářivky
Normální obraz	Zašumělý nebo žádný zvuk	Nastavení úrovně hlasitosti, potlačení zvuku. Zkontrolujte správnou zvukovou normu.
Žádný obraz	Žádný zvuk	Rozpojení síťového přívodu, síťový vypínač vypnut, nastavení parametrů obrazu a zvuku na minimální úrovni
Chybí barva	Normální zvuk	Nastavení úrovně barevné sytosti na minimální úroveň
Rozladěný obraz	Normální nebo slabý zvuk	Doladění kanálu(ů) televizní stanice

Technické údaje

	TX-28MD3P	TX-25MD3P	TX-21MD3P
Napájecí napětí	220 – 240V, 50Hz		
Příkon	121W	118W	96W
Příkon v režimu přípravenosti. 	1W		
Úhlopříčka obrazovky vy- chylováním viditelná úhlopříčka	66cm	59cm	51cm
Výkon zvukového výstupu	2 x 15W hudební výkon		
Rozměry V Š H	576 mm 666 mm 472 mm	535 mm 601 mm 440 mm	481 mm 525 mm 477 mm
Hmotnost (Kg)	31	26	22
Přijímané televizní systémy a kanály	PAL B, PAL G, PAL H, PAL-60, SECAM B, SECAM G. VHF E2 – E12 VHF A – H (Itálie) CATV (S01 – S05) CATV S11 – S20 (U1 – U10)		
	VHF H1 – H2 (Itálie) UHF E21 – E69 CATV S1 – S10 (M1 – M10) CATV S21 – S41 (Hyperpásma)		
	PAL D, PAL K, SECAM D, SECAM K. VHF R1 – R2 VHF R6 – R12		
	VHF R3 – R5 UHF E21 – E69		
	M.NTSC Přehrávání z videomagnetofonů NTSC 4,43 MHz NTSC (pouze AV vstup) Přehrávání z videomagnetofonů NTSC		
Připojení antény	UHF / VHF		
Sluchátkový vstup	3,5mm		
AV konektory – zadní stěna AV1	AV1 – SCART – audio/video vstup/výstup, vstup RGB AV2 – SCART – audio/video vstup/výstup, S–video vstup, 2x zvukový výstup CINCH		
AV konektory – přední stěna	AV3 – 2x zvukový vstup CINCH, 1x video vstup CINCH		

Změna designu a technických údajů vyhrazena bez předchozího upozornění. Hmotnost a rozměry jsou přibližné.

